

Brandt

GUÍA DE INSTALACIÓN Y USO

Secadora



ÍNDICE

Instrucciones de seguridad.....	3
Instalación	6
Funcionamiento	10
Operaciones de mantenimiento.....	14
Reparación	18
Disponibilidad de piezas de recambio	19

Instrucciones de seguridad

Lea atentamente el manual de uso.

Este aparato está exclusivamente reservado para un uso doméstico. Se prohíbe cualquier uso que no sea el previsto para este aparato o para una aplicación distinta a la prevista, por ejemplo, una aplicación comercial.

Este aparato puede ser utilizado por niños de, al menos, 8 años y por personas que tengan capacidades físicas, sensoriales o mentales reducidas o personas sin experiencia y conocimientos previos siempre y cuando sean supervisadas correctamente o si se les proporcionan instrucciones relativas a la utilización del aparato completamente seguras habiendo entendido los peligros a los que se expone el usuario.

Los niños no deben jugar con el aparato. La limpieza y el mantenimiento por el usuario no deben ser efectuados por los niños sin supervisión.

Si el cable de alimentación está deteriorado, para evitar cualquier peligro, deberá ser sustituido por el fabricante, su servicio técnico o una persona cualificada.

Para el método de limpieza y la frecuencia, consulte el apartado "LIMPIEZA Y MANTENIMIENTO", en las páginas 13-15.

El volumen máximo de ropa seca para este aparato es de 8 kg.

La secadora no debe utilizarse si se han utilizado productos químicos para la limpieza.

El recolector de pelusa se debe limpiar con frecuencia.

No hay que dejar que se acumule pelusa alrededor del tambor de la secadora.

Hay que garantizar una ventilación adecuada para evitar la condensación en la estancia de gas procedente de aparatos que queman combustibles gaseosos, incluidas llamas abiertas.



Las superficies se pueden calentar durante el uso.

No seque en la secadora prendas sin lavar.

Las prendas que se hayan ensuciado con sustancias como aceite de cocina, acetona, alcohol, gasolina, queroseno, quitamanchas, trementina, cera y sustancias para quitar cera deben lavarse en agua caliente con una cantidad extra de detergente antes de introducirlas en el secadora.

Los artículos como goma espuma (látex), gorros de ducha, textiles impermeables, artículos con respaldo de goma y ropa o almohadas con almohadillas de goma espuma no deben secarse en la secadora.

Los suavizantes o productos similares deben utilizarse de acuerdo con las instrucciones de productos suavizantes.

Compruebe que no hayan quedado en los bolsillos objetos como mecheros y cerillas.

Atención: no pare nunca la secadora antes de que finalice el ciclo de secado, a menos que todas las prendas se retiren y extiendan rápidamente para que el calor se disipe.

No deben obstruirse las aperturas de ventilación con alfombras.

El aire expulsado no debe descargarse en un escape utilizado para los gases procedentes de aparatos que queman gas u otros combustibles.

El aparato no debe instalarse detrás de una puerta con pestillo, una puerta corredera o una puerta que tenga una bisagra en el lado opuesto al de la secadora y que impida que la secadora se abra por completo. Conviene mantener el aparato fuera del alcance de los niños menores de 3 años, salvo si un adulto los vigila constantemente.

El aparato contiene gas refrigerante R290 inflamable. Coloque el aparato lejos de cualquier fuente de ignición.

- Puede resultar peligroso tratar de modificar la composición del aparato.
- Desenchufe siempre el aparato después de usarlo y antes de cualquier limpieza o mantenimiento.
- No desenchufe el adaptador de corriente tirando del cable de alimentación.

Agarre siempre el enchufe para desconectar el cable.

- No intente quitar el enchufe de la toma de corriente con las manos mojadas.
- No utilice ninguna alargadera ni regleta para conectar el cable de alimentación.
- Mantenga la secadora alejada de estufas, llamas abiertas y otros objetos inflamables.
- No instale ni guarde la secadora donde pueda quedar expuesta a la intemperie.
- No coloque productos inflamables cerca de la secadora.
- No coloque sobre la secadora objetos pesados, calentadores ni objetos que contengan agua o líquido, ya que podrían deteriorarla.
- No introduzca ropa sin escurrir en la secadora. La ropa se debe centrifugar primero en la lavadora o escurrir bien a mano antes de meterla en la secadora.
- Las prendas que han estado en contacto con líquidos volátiles no deben secarse en secadora. Se debe eliminar del todo el líquido contenido en las prendas antes de introducirlas en el aparato.
- No permita que niños ni animales jueguen encima o dentro de la secadora. Compruebe siempre el tambor antes de encender el aparato.
- Monedas, imperdibles, clavos, tornillos, piedras o cualquier otro objeto duro o afilado puede dañar seriamente la secadora y no se debe introducir en el aparato.
- No use la secadora sin el filtro colocado en su lugar o con el dañado.
- El filtro debe limpiarse con regularidad.

Consejos para ahorrar energía

Para evitar un tiempo de secado demasiado largo y un consumo de energía excesivo:

- Asegúrese de que la ropa esté completamente centrifugada antes de secarla. - Cargue la ropa en la cantidad óptima recomendada para el programa utilizado (ver Tabla de programas).
- Asegúrese de que la estancia donde se encuentra la secadora esté bien ventilada.
- Asegúrese de que el filtro esté limpio antes de usar la secadora.

Instalación

- Desembalaje del aparato

- Este aparato pesa. Tenga cuidado al moverlo. - Tras haber desembalado el aparato, compruebe que no esté dañado.
- En caso de duda, no utilice el aparato y contacte con el servicio posventa. - Todos los materiales de embalaje deben retirarse antes de utilizar el aparato.

- Descripción del producto

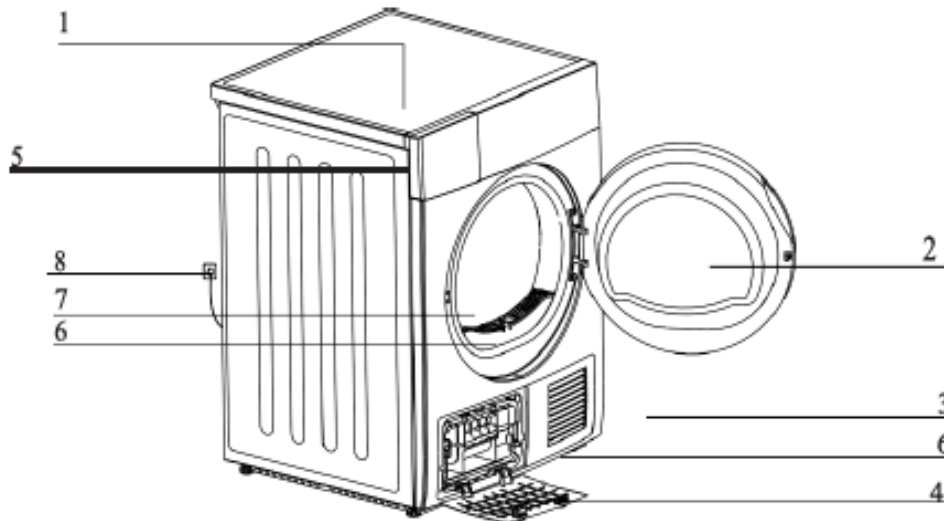

1. Panel de control

2. Puerta

3. Rejilla de ventilación

4. Trampilla inferior

5. Depósito de agua de condensación

6. Filtro de pelusas

7. Tambor

8. Cable de alimentación

- Antes de instalar el aparato

- Antes de conectar la secadora a una toma de corriente, compruebe que la tensión indicada en la placa de identificación del aparato se corresponde con la de la red eléctrica de su hogar. Una tensión diferente podría dañar el aparato.
- El enchufe del cable de alimentación sirve como dispositivo de desconexión del aparato de red y, por lo tanto, debe estar siempre accesible. Para desconectar el aparato de la fuente de alimentación, apáguelo y desconéctelo de la toma de corriente.

- Para mayor comodidad, le recomendamos colocar la secadora cerca de la lavadora.
- Instale la secadora en una zona limpia donde no se acumule suciedad.
- La secadora no debe ponerse cerca de una placa de cocción de gas, una estufa, un calentador de agua o una parrilla, ya que las llamas de los quemadores podrían dañarla.
- Cuando instale el aparato, asegúrese de que el cable de alimentación no esté pellizcado ni aplastado.
- El aparato funciona mejor a una temperatura ambiente de 25 °C. Fuera de este rango de temperatura, el rendimiento puede verse mermado.
- Si tiene que desplazar la secadora, muévela siempre en posición vertical.
- Para un rendimiento de secado óptimo, asegúrese de dejar siempre un espacio libre entre la parte posterior del aparato y la pared (10 cm).
- El aparato no debe instalarse detrás de una puerta con pestillo, una puerta corredera o una puerta con las bisagras en el lado opuesto al de la secadora y que impida que la secadora se abra por completo.
- Para minimizar las vibraciones y el ruido durante el uso de la secadora, colóquela sobre una superficie plana y nivelada.

IMPORTANTE:

La temperatura del aire caliente expulsado por la secadora puede alcanzar los 60 °C. Por lo tanto, no la debe instalar sobre suelos que no puedan soportar altas temperaturas.

Nivelación de la secadora



La secadora debe estar perfectamente nivelada para garantizar un funcionamiento seguro y adecuado.

Si no está bien nivelada, ajuste las patas para nivelarla. No coloque piezas de madera ni ningún otro objeto bajo las patas de la secadora.

Si el aparato se instala sobre un suelo con alfombra o moqueta, ajuste las patas para permitir que el aire circule libremente por debajo del aparato.



No quite las patas. No reduzca el espacio entre el aparato y el suelo con moqueta o alfombra de pelo largo con trozos de madera u objetos similares. Esto podría hacer que se acumule calor y podría perturbar el funcionamiento óptimo de la secadora.

Instalación del tubo de desagüe (para drenar directamente el agua de condensación)

Para evitar tener que vaciar el depósito de agua de condensación cada vez que usa la secadora, puede emplear el tubo de desagüe suministrado.

1. Retire el tubo interior del conector del tubo situado en la parte posterior de la secadora.

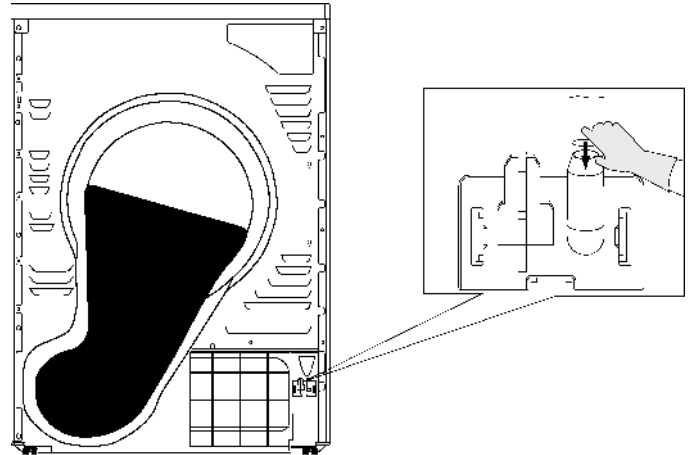

2. Introduzca un extremo del tubo de desagüe suministrado en el conector del tubo.

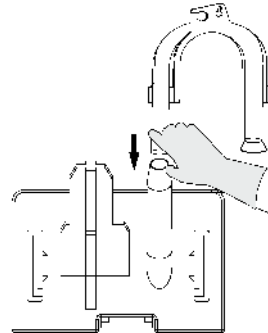

3. Coloque y asegure el otro extremo del tubo de desagüe cerca de un fregadero con un racor en forma de U.

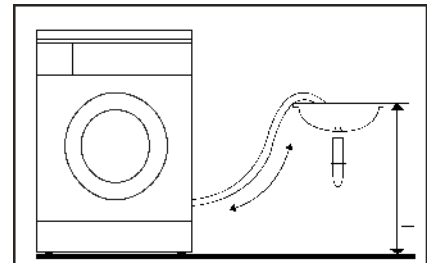



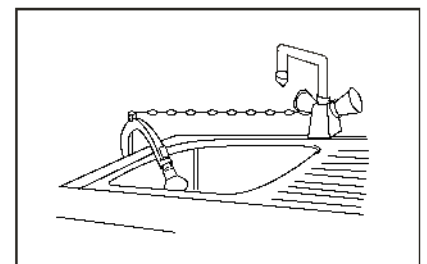







Asegúrese de seguir todos los estándares y las normativas locales relativos a la eliminación de aguas residuales en un vertedero apropiado.



Cuidado de la ropa

Los siguientes pesos son meramente indicativos.

 Abrigos (800 g)	 Jersey de algodón (800 g)	 Vaqueros (800 g)	 Toallas de algodón (900 g)
 Sábanas de algodón (600 g)	 Ropa de trabajo (1120 g)	 Pijamas (200 g)	 Camisas de algodón (300 g)
 Camiseta de algodón (180 g)	 Ropa interior de algodón (70 g)	 Calcetines (50 g)	



Nota:

- no cargue la secadora más allá de su capacidad prevista.
- No seque en secadora ropa que no haya sido centrifugada. Podría dañar el aparato.

Nota:

Etiquetas para el cuidado de la ropa

Las prendas tienen su propia etiqueta de cuidado de lavado. Se recomienda seguir las instrucciones de secado indicadas a continuación:



Ropa que se puede secar en secadora



Ropa resistente que se puede secar en secadora (programa estándar)



Ropa frágil que se puede secar en secadora



Ropa que no se puede secar en secadora

Guía de uso rápido

Encienda el aparato. Cuando se encienda la pantalla, gire el selector y elija el programa deseado

1. Pulse las opciones **【Inicio diferido】**, **【Temporizador】**, **【Extra seco】**, **【Antiarrugas】**.
2. Pulse **【Inicio/Pausa】**.
3. Pulse **【Encendido/Apagado】** en cuanto termine el ciclo.

Al terminar el ciclo, la pantalla indicará 0:00. Y se activa la función "Antiarrugas".

Funcionamiento

• El panel de control

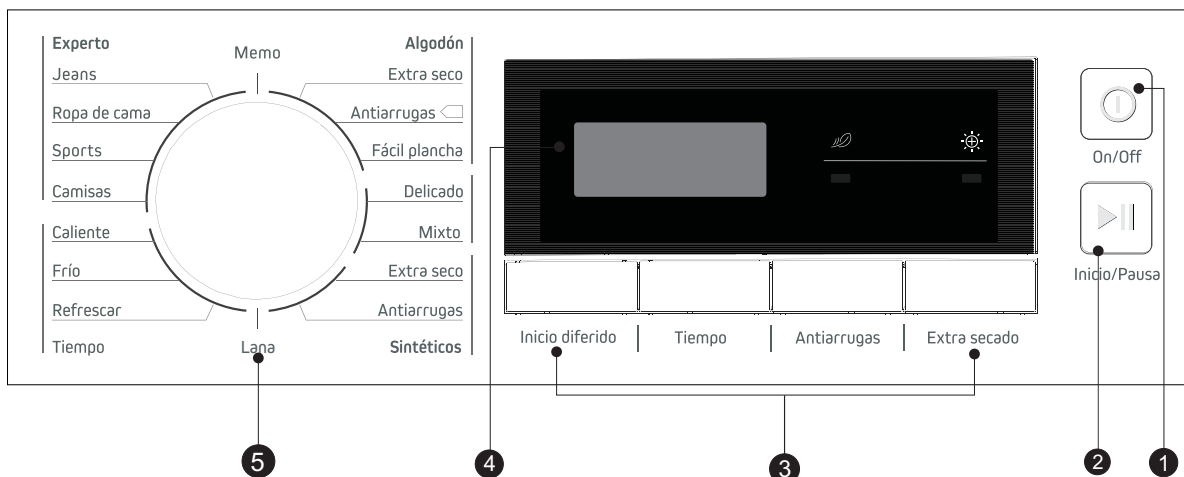

1 Encendido/Apagado

Este botón permite encender o apagar la secadora.

2 Inicio/Pausa

Pulse para lanzar el ciclo de secado seleccionado. Pulse durante el ciclo para poner en pausa.

3 Funciones

Pulse el botón que quiera y seleccione la función deseada.

4 Pantalla

La pantalla muestra los ajustes, el tiempo restante y cualquier otra información durante el secado. Permanece encendida durante todo el ciclo.

5 Selector de programas

Puede seleccionar el programa que quiera en función de sus requisitos de secado.

■ Funciones

Inicio
diferido

Inicio diferido

Esta función permite posponer el ciclo de secado hasta 24 horas. Al activarla, aparece la cuenta atrás del tiempo en la pantalla y el icono de Inicio diferido parpadea.

Primero, meta la ropa en la máquina y asegúrese de que la puerta del tambor esté bien cerrada.

Pulse el botón **【Encendido/Apagado】**, seleccione el programa con el selector. Puede activar las funciones **【Antiarrugas】** o **【Extra secado】**.

1. Pulse el botón **【Inicio diferido】** hasta obtener el tiempo diferido deseado.
2. Pulse **【Inicio/Pausa】**. El secado comenzará automáticamente en cuanto se haya activado la cuenta atrás.
3. Si pulsa de nuevo en **【Inicio/Pausa】**, la función "Inicio diferido" se detiene. Para cancelar el Inicio diferido, pulse el botón **【Encendido/Apagado】**.

Temporizador

Tiempo

Cuando esta opción está activada, se puede ajustar el tiempo de secado en intervalos de 10 minutos.

Extra secado

Extra
secado

Puede ajustar el nivel de secado pulsando el botón **【Extra secado】**. Esta opción se puede activar antes de lanzar el ciclo.

1. Pulse sucesivamente el botón **【Extra secado】** para aumentar la intensidad del secado.
2. La función **【Extra secado】** es incompatible con los programas **【Algodón listo para planchar】**, **【Delicados】**, **【Lana】**, **【Temporizador】**.

Antiarrugas

Antiarrugas

Al final de cada ciclo, la función "Antiarrugas" está activa por defecto durante 30 minutos. Se puede seleccionar 120 minutos pulsando el botón **【Antiarrugas】**. Así se evita arrugar demasiado la ropa. Mediante rotaciones regulares del tambor, salvo los programas **【Frío】**, **【Lana】** y **【Fresco】**.

Memo

Memo

1. Seleccione el ciclo de secado y las funciones que quiera.
2. Pulse 3 segundos el botón **【Extra secado】** hasta que suene un pitido. La secadora memoriza entonces su programa Favorito y lo propondrá automáticamente la próxima vez que seleccione Memo. Para cambiar su programa favorito, repita los pasos 1 y 2 anteriores.

Por defecto, el programa Memo es Algodón.

Seguridad niños

Segurid
ad niños

1. Esta función permite bloquear los botones para no modificar un programa en curso. Y evita que un niño juegue con los botones de la secadora.
2. Una vez lanzado el ciclo, pulse **【Antiarrugas】** durante 3 segundos y se activará la seguridad.
3. Entonces el símbolo de Seguridad niños aparece en pantalla y todos los botones están inactivos, excepto el de **【Encendido/Apagado】**.
4. Para desactivar esta función, pulse de nuevo durante 3 segundos en **【Antiarrugas】**.

Pantalla



Inicio diferido



Seguridad niños



Duración estimada del programa / Mensaje de error



Limpie el filtro



Antiarrugas



Extra secado (varios niveles)



Memo

■ Tabla de programas [8 kg]

Programa		Carga de ropa	Descripción	Inicio diferido	Temporizador
Algodón	Extra seco	8,0 kg	Este programa se recomienda para prendas de algodón resistentes que se pueden guardar directamente. Este programa se recomienda para algodón. La ropa permanece ligeramente húmeda para facilitar el planchado.	●	○
	□ Antiarrugas				
	Fácil Plancha				
Delicado		1,0 kg	Este programa se recomienda para ropa delicada lavada a mano o a baja temperatura.	●	○
Mixto		3,5 kg	Este programa se recomienda para una carga de ropa de fibras mixtas.	●	○
Sintéticos	Extra seco	3,5 kg	Este programa se recomienda para ropa sintética resistente lista para guardar. Este programa se recomienda para ropa sintética que necesita planchado.	●	○
	Antiarrugas				
Lana		1,0 kg	Este programa adapta la temperatura y el tiempo de secado para preservar la lana.	●	○
Experto	Jeans	4,0 kg	Este programa permite secar pantalones vaqueros.	●	○
	Ropa de cama	4,0 kg	Este programa se recomienda para la ropa de cama y las toallas.		
	Sports	3,0 kg	Este programa permite secar la ropa deportiva confeccionada con fibras elásticas. Así se evita que se deforme y se preservan sus propiedades técnicas.		
	Camisas	1,0 kg	Este programa permite secar algunas camisas limitando la formación de arrugas, lo cual favorece el planchado.		
Memo		—	Este programa permite memorizar un ciclo de secado y sus funciones.	●	—
Tiempo	Caliente	—	Este programa permite elegir un tiempo de secado con Calor. Puede elegir un tiempo que va desde un mínimo de 10 minutos hasta un máximo de 120 minutos (en intervalos de 10 minutos).	●	●
	Frío	—	Este programa permite elegir un tiempo de secado con Frío. Puede elegir un tiempo que va desde un mínimo de 10 minutos hasta un máximo de 30 minutos (en intervalos de 10 minutos).		
	Refrescar	1,0 kg	El programa permite refrescar la ropa dejada durante un periodo prolongado y eliminar los malos olores. Puede elegir un tiempo que va desde un mínimo de 20 minutos hasta un máximo de 150 minutos (en intervalos de 10 minutos).		

● Obligatorio ○ No disponible

El programa de prueba se realiza según la normativa 392/2012/UE para la etiqueta energética, de acuerdo con la norma EN 61121 y se aplica al secado normal de algodón con carga completa y media carga.

■ Valeurs de consommation.

Modelo	Programa	Capacidad	Velocidad de centrifugado / índice de humedad residual	Tiempo de secado	Consumo de energía
DFB182CWP	Algodón estándar	8 kg	1000 rpm / 60 %	140 min	4,73 kWh
	Algodón estándar	4 kg	1000 rpm / 60 %	90 min	2,55 kWh
	Sintético estándar	3,5 kg	800 rpm / 40 %	57 min	1,65 kWh

Tareas de mantenimiento

Vaciar el depósito

1. Extraiga el depósito lleno con ambas manos.
2. Inclíne el depósito y vaciar el agua en un fregadero.
3. Vuelva a poner el depósito en su lugar original.

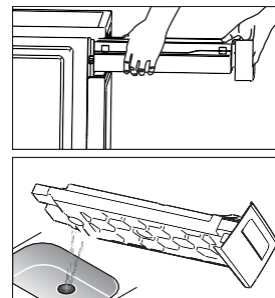

⚠ Atención

- Vacíe el depósito después de cada uso. Cuando el depósito está lleno, el programa de secado se detiene y aparece la indicación "E". En cuanto se vacíe, relance el ciclo pulsando el botón Inicio/Pausa.
- No beba el agua del depósito.
- No haga funcionar el aparato sin el depósito.

Limpieza de los filtros

Este aparato lleva dos filtros: uno en la base de la puerta (filtro de pelusas) y otro delante del intercambiador térmico.

Asegúrese de limpiar el filtro de pelusas tras cada uso.

Asegúrese de limpiar el filtro del intercambiador térmico cada 5 ciclos.

Limpieza del filtro de pelusas

1. Abra la puerta.
2. Saque el filtro de su ubicación.
3. Abra el filtro y retire las pelusas.
Puede pasar el filtro bajo un chorro de agua.
4. Limpie el interior de la puerta y vuelva a colocar todo en su lugar.

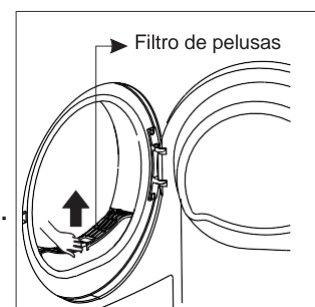

Nota:

- asegúrese de volver a colocar el filtro en el sentido inicial.

Limpeza de la secadora

⚠ Atención

- Desconecte el aparato.
- Limpie el aparato con un trapo humedecido. Utilice solo agua.
- No utilice disolventes, abrasivos, limpiacristales ni otros productos de limpieza domésticos, ya que podrían dañar las superficies o piezas de plástico.
- Le recomendamos utilizar guantes durante esta operación de limpieza.

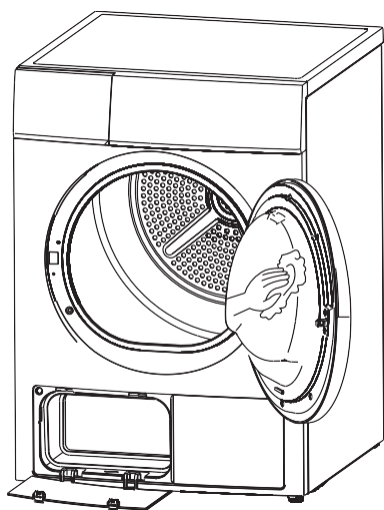

- Utilice un paño limpio y ligeramente humedecido (con agua).
- Limpie la puerta, sobre todo por dentro.
- Limpie la junta por dentro.
- Limpie el sensor de humedad colocado dentro del tambor.
- Saque el filtro y limpie las salidas de aire.
- Déjelo secar antes de volver a usar el aparato.

Limpeza del condensador

1. Abra la trampilla de acceso. Puede salir agua. Conviene poner un trapo debajo de la trampilla.
2. Desbloquee los pestillos del filtro.
3. Retire el condensador.
4. Limpie el condensador con un cepillo pequeño y agua.
5. Déjelo secar antes de volverlo a instalar.
6. Limpie las juntas y el compartimento.
7. Vuelva a introducir el condensador en su sentido original.
8. Bloquee los pestillos y verifique que estén en la posición bloqueada.
9. Cierre la trampilla hasta oír un "clic".

Limpie el condensador regularmente solo con agua (no con productos de limpieza)

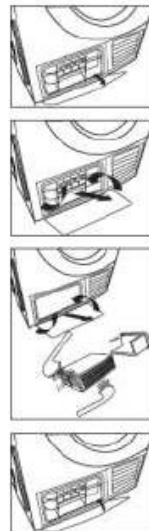

Nota:

la pelusa acumulada en el filtro puede bloquear la circulación de aire y aumentar el tiempo de secado y el consumo de energía.

- ¡Desenchufe el aparato antes de limpiarlo!
- ¡No utilice la secadora sin filtro!
- Limpie el filtro después de cada ciclo para evitar la acumulación de pelusa en el aparato.

Reparación

La secadora no arranca o se detiene durante su funcionamiento. Primero, busque una solución al problema. Si no puede solucionarlo, contacte con nuestro servicio posventa.

Descripción del problema	Verifique si...
El aparato no arranca.	<ul style="list-style-type: none"> • El aparato está conectado a la red. • El aparato está encendido. • Se ha seleccionado un programa y ha pulsado el botón Inicio/Pausa. • El tambor no está sobrecargado. • La puerta está bien cerrada.
El aparato está caliente o huele a quemado.	<ul style="list-style-type: none"> • El filtro de pelusas está obstruido: en tal caso, límpielo. • El condensador está limpio.
El aparato emite ruidos extraños o vibraciones fuertes.	<ul style="list-style-type: none"> • El aparato está colocado sobre una superficie estable. • El aparato se ha nivelado con las patas ajustables.
La ropa está demasiado seca	<ul style="list-style-type: none"> • El programa de secado seleccionado coincide con el tipo de ropa en el tambor. • El tambor no está sobrecargado.
Aparece el mensaje "FUL"	<ul style="list-style-type: none"> • El depósito de recuperación de agua no está lleno. Vacíelo y luego reinicie el ciclo. Si el depósito no está lleno y el mensaje "FUL" sigue apareciendo, contacte con el servicio posventa.
El indicador "  " se enciende	<ul style="list-style-type: none"> • El filtro detrás de la puerta de acceso al tambor está limpio. Limpie el filtro si es necesario.
El aparato seca mal o el tiempo de secado es muy largo.	<ul style="list-style-type: none"> • Los filtros están limpios. Límpielos si es necesario (verificar) • El depósito no está lleno. • La entrada de aire está libre. • La elección del programa y la hora es adecuada.
Se escucha un ronroneo	<ul style="list-style-type: none"> • El aparato está encendido. Este ruido es normal. El aparato funciona bien.
El aparato se para al final del ciclo	<ul style="list-style-type: none"> • La ropa está seca. La secadora se apaga automáticamente al final del ciclo para ahorrar más energía.

Código de error	Causa posible	Soluciones
E32	• Error del sensor de humedad	• Pare el programa y contacte con el servicio posventa
E33	• Error del sensor de temperatura	
"FUL"	• Fallo de la bomba de agua o fallo del sensor de nivel de agua	
	• El depósito de agua está lleno.	• Vacíe el depósito.

Reparación por parte del usuario

La reparación por parte del usuario está permitida en algunos casos. En el sitio www.sav.groupebrandt.com se pueden solicitar ciertas piezas de recambio, así como información técnica e instrucciones de seguridad para el proceso de reparación. De acuerdo con las disposiciones del artículo L441-5 del Código de Consumo francés, el fabricante declina toda responsabilidad por los daños derivados de la reparación por parte del usuario en la medida en que tales daños se deban a la torpeza del usuario o al incumplimiento de las instrucciones de reparación del producto.

Disponibilidad de piezas de recambio

El periodo mínimo de disponibilidad de las piezas de recambio incluidas en la lista del Reglamento Europeo 2019-2023-UE y accesibles para el usuario del aparato es de 14 años en las condiciones previstas por este mismo reglamento.

Especificaciones técnicas

	Modelo	DFB182CWP
Parámetro		
Dimensiones (L*P*A)		615*595*845 (mm)
Temperatura ambiente		+5°C ~ +35°C
Potencia		2700 W
Tensión		220-240 V aprox.
Frecuencia nominal		50 Hz
Peso neto		41 kg
Capacidad nominal		8,0 kg



Nota

- La capacidad nominal es la cantidad máxima de ropa que se puede secar en una sola vez. Asegúrese de que la cantidad de ropa cargada en el tambor no exceda la capacidad nominal.
- No instale el aparato en un espacio donde exista riesgo de congelación. La secadora puede funcionar mal a temperaturas cercanas a cero. La congelación del agua presente en los circuitos del aparato podría dañarlo gravemente.

Características técnicas del producto

Esta hoja cumple con las normativas europeas n.º 392/2012 y 932/2012.

Modelo	DFB182CWP
Capacidad	8,0 kg
Tipo de secadora	Condenser
Clase de eficacia energética	B
Clase de eficacia energética (AEc)	1 561 kWh/año
Automática o no automática	Automática
Etiqueta Ecológica de la UE	N/A
Consumo de energía del programa Algodón estándar	
Consumo de energía moderado del programa Algodón estándar con carga completa y media carga	3,48 kWh
Consumo de energía del programa Algodón estándar con carga completa	4,73 kWh
Consumo de energía del programa Algodón estándar con media carga	2,55 kWh
Consumo de potencia en modo parada (P0)	0,4 W
Consumo de potencia en modo encendido (P1)	0,6 W
Duración del modo encendido	10 min
Duración del programa Algodón estándar	
Duración del programa Algodón estándar con carga completa y media carga	111 min
Duración del programa Algodón estándar con carga completa	140 min
Duración del programa Algodón estándar con media carga	90 min
Clase de índice de condensación	B
Índice de condensación medio del programa Algodón estándar con carga completa	81 %
Índice de condensación medio del programa Algodón estándar con media carga	81 %
Índice de condensación moderado del programa Algodón estándar con carga completa y media carga	81 %
Nivel sonoro del programa Algodón estándar con carga completa	69 dB

- 1** Consumo de energía anual calculado sobre 160 ciclos de secado en el programa Algodón estándar con carga completa y media carga y consumo en modo apagado y encendido. El consumo por ciclo depende del uso del aparato. El programa Algodón estándar con carga completa y media carga es el programa de referencia para las fichas técnicas y la etiqueta ecológica. Es el programa recomendado para secar ropa de algodón y el más eficiente en términos de consumo de energía para prendas de algodón.

INTERVENCIONES



Las posibles intervenciones que pueda requerir el aparato deberán ser efectuadas por profesional cualificado y autorizado. Para facilitar el procesamiento de su solicitud, cuando llame, no olvide facilitar todos los datos del aparato (referencia comercial, referencia de servicio y número de serie). Esta información figura en la placa de características.

Piezas originales:

Siempre que realice cualquier intervención, pida que se utilicen exclusivamente piezas de recambio certificadas originales.



ATENCIÓN AL CLIENTE



Más información:

www.electro-brandt.es

NIF: B75108597

BRANDT ESPAGNE HOME, S.L.U

Plaza Carlos Trias Bertran, 4

28020 Madrid

Tlf. 91 418 4533



Este símbolo presente en el producto o en la guía de instrucciones indica que su aparato eléctrico y electrónico no puede tratarse como un residuo doméstico. Existen sistemas de recogida previstos para el reciclaje de este tipo de aparatos en la Unión Europea.

Para más información, contacte con las autoridades locales o al proveedor que le vendió el producto.

