

# ***Brandt***



GUÍA DE INSTALACIÓN Y DE UTILIZACIÓN (ES)

## **Lavadora**

# ÍNDICE

Instrucciones de seguridad .....	2
Instalación.....	5
Funcionamiento .....	11
Operaciones de mantenimiento .....	23
Reparación.....	27
Disponibilidad de piezas de recambio.....	29

## Instrucciones de seguridad

- Este aparato está destinado para ser utilizado en aplicaciones domésticas y análogas como:
  - los rincones de cocinas reservadas al personal de los almacenes, oficinas y otros entornos profesionales;
  - granjas;
  - la utilización por los clientes de los hoteles, moteles y otros entornos de carácter residencial;
  - entornos del tipo casa de huéspedes.
- El aparato debe conectarse a la red de distribución de agua utilizando el conjunto nuevo de tubos flexibles que trae el aparato, es conveniente no reutilizar el conjunto de tubos que ya se ha usado.
- No deben obstruirse las aperturas de ventilación.
- Este aparato puede ser utilizado por niños de, al menos, 8 años y por personas que tengan capacidades físicas, sensoriales o mentales reducidas o personas sin experiencia y conocimientos previos siempre y cuando sean supervisadas correctamente o si se les proporcionan instrucciones relativas a la utilización del aparato completamente seguras habiendo entendido los peligro a los que se expone el usuario. Los niños no deben jugar con el aparato. La limpieza y el mantenimiento por el usuario no deben ser efectuados por los niños sin supervisión.
- Es recomendable que el aparato se encuentre fuera del alcance de los niños menores de 3 años o que un adulto los vigile.
- Si el cable de alimentación está deteriorado, para evitar cualquier peligro, deberá ser sustituido por el fabricante, su servicio técnico o una persona cualificada.
- Para obtener información sobre las instrucciones instalación del aparato y de las conexiones eléctricas, consulte el apartado correspondiente del manual.
- **ATENCIÓN:** No conectar a una fuente de alimentación de agua caliente.
- La masa máxima de carga seca es de 8 kilos.
- Presión máxima de la entrada de agua: 1 MPa
- Presión mínima de la entrada de agua: 0,05MPa

### ⚠ Atención

#### Instalación del producto

- Esta lavadora está destinada a un uso únicamente en interiores.
- No está diseñada para ser empotrada.
- No deben obstruirse las aperturas de ventilación.
- Esta lavadora no debe instalarse en cuartos de baño, habitaciones con mucha humedad ni con gases explosivos o sustancias cáusticas.
- Si la lavadora cuenta únicamente con una válvula de alimentación de agua, efectúe la conexión únicamente con una llave de agua fría.
- El enchufe de alimentación debe quedar accesible después de la instalación del aparato.
- Retire todos los materiales de embalaje y los pernos de transporte antes de utilizar el aparato. En caso de no hacerlo, el aparato puede deteriorarse gravemente.

### **Riesgo de deterioro del aparato**

- Este producto está destinado únicamente al uso doméstico y diseñado exclusivamente para lavar textiles que pueden lavarse a máquina.
- No se suba a la lavadora ni se siente encima.
- No se apoye contra la puerta de la lavadora.

Precauciones durante la manipulación de la lavadora:

1. Los pernos de transporte deben reinstalarse en la lavadora por una persona debidamente cualificada.
2. Vacíe el agua presente en el interior del aparato antes de desplazar la lavadora.
3. Manipule el aparato con precaución. No levante el aparato levantándolo por las partes protuberantes. La puerta no debe utilizarse como tirador para desplazar el aparato.
4. Este aparato pesa. Transpórtelo con precaución.
  - No cierre la puerta con mucha fuerza. Si en algún momento le resulta complicado cerrar la puerta, compruebe que el tambor no esté muy cargado y que la ropa esté bien repartida.
  - La lavadora no puede lavar alfombras.

### **Funcionamiento del aparato**

- Antes de utilizar por primera vez el aparato, seleccione y complete un ciclo de lavado sin ropa.
- No utilice bajo ningún concepto disolventes inflamables y explosivos o tóxicos. No utilice a modo de detergente combustibles y alcohol. Utilice

únicamente detergentes para lavado a máquina.

- Vacíe los bolsillos de la ropa. Los objetos cortantes y rígidos como monedas, broches, clavos, tornillos piedras, etc. pueden deteriorar gravemente el aparato.
- Compruebe que el agua en interior del tambor se haya drenado antes de abrir a puerta. No habrá la puerta si ve que aún queda agua en el interior.
- Tenga cuidado de no quemarse al drenar el agua muy caliente.
- Nunca añada agua a mano durante el lavado.
- Una vez que el programa haya finalizado, espere dos minutos antes de abrir la puerta.

# Instalación

## Descripción del producto

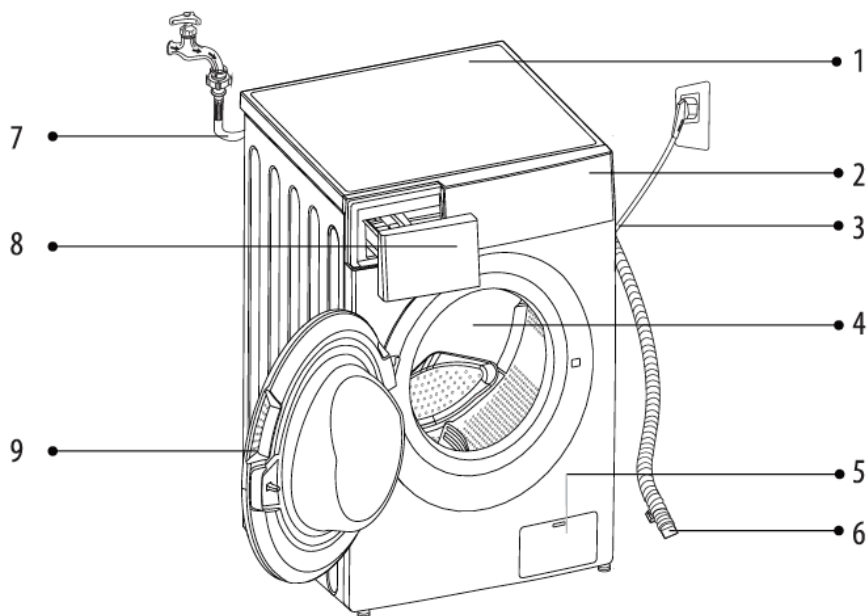





- |                              |                                 |
|------------------------------|---------------------------------|
| 1. Bandeja superior          | 6. Tubo de vaciado              |
| 2. Panel de control          | 7. Tubo de alimentación de agua |
| 3. Cable de alimentación     | 8. Depósito de detergente       |
| 4. Tambor                    | 9. Ventanilla                   |
| 5. Filtro para mantenimiento |                                 |



### Observación

- La ilustración de los accesorios se ofrece únicamente como referencia. Consulte el producto real.

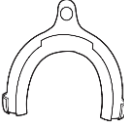
## Accesorios

				
Cubre orificios de transporte	Tubo de alimentación de agua fría	Tubo de alimentación de agua caliente (no suministrado)	Soporte de tubo de vaciado (no suministrado)	Manual de uso

## Lugar de instalación



### Advertencia

- Es importante que el producto se instale sobre una superficie estable para que no se desplace.
- Asegúrese de no colocar el aparato sobre un cable de alimentación.

Elija un espacio para instalar la lavadora que reúna las siguientes condiciones:

1. Una superficie dura, seca y plana
2. Protegida de la luz solar
3. Un lugar suficientemente ventilado
4. Un lugar a temperatura ambiente
5. Alejada de fuentes de calor

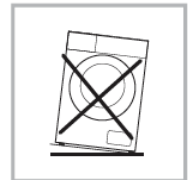
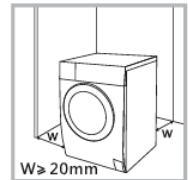

La lavadora está diseñada para funcionar a temperatura ambiente. Si se utiliza en una estancia con temperatura inferior a 0 °C, la válvula de alimentación de agua y el sistema de vaciado podrían deteriorarse.

## Desembalaje de la lavadora



### Advertencia

- Los materiales de embalaje (por ejemplo; plásticos y poliéster) pueden ser peligrosos para los niños.
- Suponen un riesgo de asfixia. Mantenga estos materiales de embalaje fuera del alcance de los niños.

1. Quite la caja de cartón y el embalaje de poliéster.
2. Levante la lavadora y quite el embalaje de la base. Recuerde retirar el triángulo de espuma pequeño a la vez que el embalaje de la base. Si no lo ha conseguido, coloque la lavadora de lado y quite de forma manual el triángulo pequeño de espuma.
3. Quite la cinta adhesiva manteniendo el cable de alimentación y el tubo de vaciado en su sitio original.
4. Quite el tubo de alimentación de agua conectado al tambor.

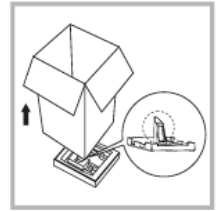

## Quite los pernos de transporte



### Advertencia

- Quite todos los pernos de transporte situados en la parte posterior de la lavadora antes de utilizar el producto.
- Necesitará de nuevo los pernos de transporte en caso de que decida desplazar el producto. Consérvelos.



Para quitar los pernos proceda de la siguiente forma:

1. Afloje los 4 pernos con uno de ellos y quítelos.
2. Tape las aperturas con los cubre orificios.
3. Conserve los pernos de transporte para que pueda utilizarlos en el futuro.

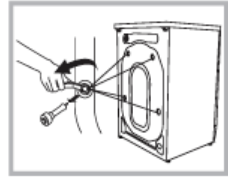

### Ajuste las patas



#### Advertencia

- Las tuercas de bloqueo situadas sobre las cuatro patas deben apretarse fuerte contra el chasis.

1. Verifique que las patas estén debidamente fijadas en lavadora. Si no fuera el caso, vuelva a colocarlas en su posición original y apriete las tuercas.
2. Afloje la contratuerca y gire la pata hasta que toque el suelo.
3. Ajuste las patas y bloquéelas en la posición adecuada con una llave. Asegúrese de que la lavadora se encuentre estable.

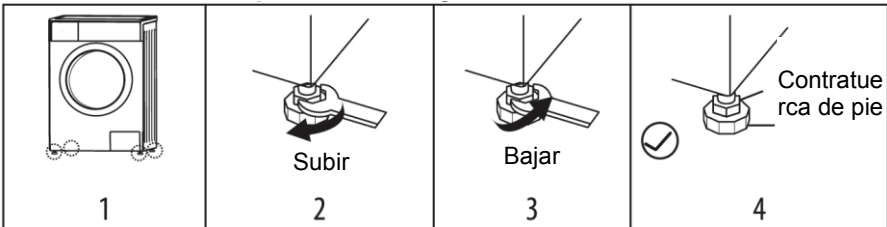

## Conexión del tubo de alimentación de agua



### Advertencia

- Siga las instrucciones que se facilitan en el capítulo con la finalidad de prevenir riesgos de fuga y daños ocasionados por el agua.
- Evite enrollar, aplastar, cambiar o cortar el tubo de alimentación de agua.

## Conexión de un tubo de entrada de agua a una llave con rosca

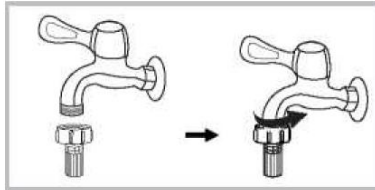

Llave con rosca y tubo de alimentación de agua.

Conecte el otro extremo del tubo de alimentación de agua con la válvula de alimentación de agua situada en la parte trasera de la lavadora y después apriete el tubo en el sentido de las agujas del reloj.

Válvula de alimentación de agua

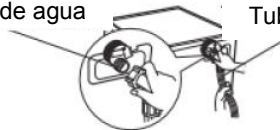

Tubo de alimentación de agua

## Tubo de vaciado



### Advertencia

- No enrolle o no prolongue el tubo de vaciado.
- Coloque correctamente el tubo de vaciado. Si no realiza correctamente esta operación, es posible que haya fugas de agua.



### Observación

- Si la lavadora cuenta con un apoyo para el tubo de vaciado, instálelo de la siguiente forma:

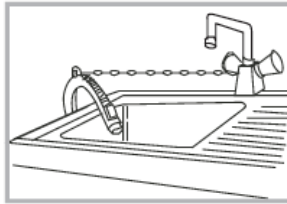

### **Advertencia**

- Fije correctamente el tubo de vaciado al instalarlo con la ayuda de un cordón.
- Si el tubo de vaciado es demasiado largo, no intente introducir una parte en la lavadora forzándola, dado que esto provocará ruidos anómalos.

## Funcionamiento

### INICIO RÁPIDO

#### **Atención**

- Antes de utilizar su lavadora, asegúrese de que está correctamente instalada.
- Antes del primer uso, seleccione y complete un ciclo de lavado sin ropa.

#### 1. Antes del lavado

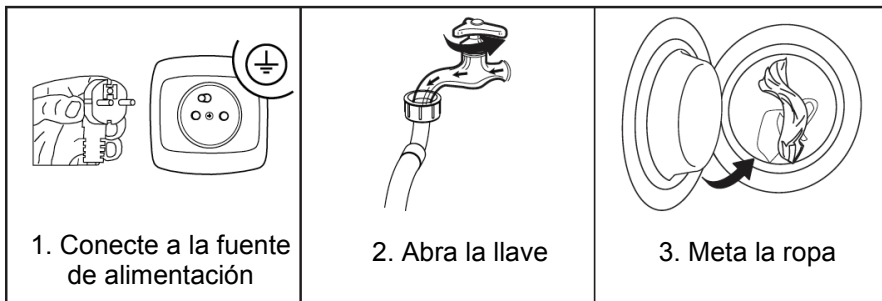

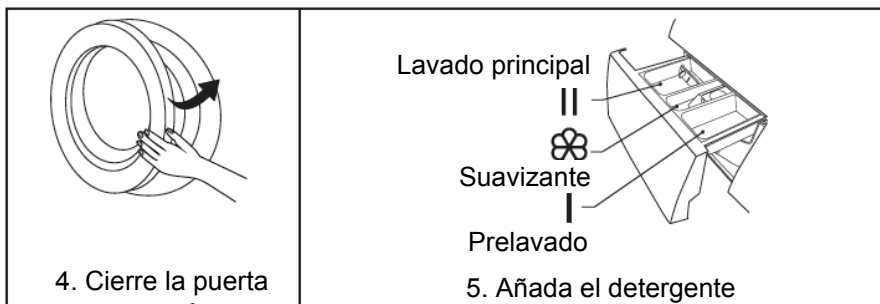

## 2. Lavado

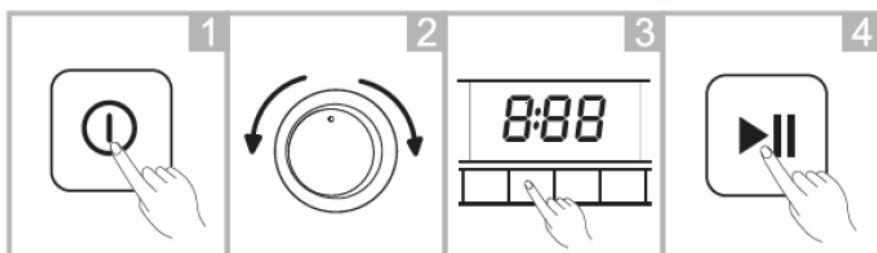

1. Encienda el aparato

2. Seleccione el programa

3. Seleccione una función o los parámetros por defecto

4. Inicie el programa



### Observación

- En caso de que desee utilizar los parámetro por defecto, puede saltarse la parte del programa 3.



## 3. Tras el lavado

Sonará un pitido o se verá End (Fin) en la pantalla.

## Antes de cada lavado







- Lea las etiquetas y las explicaciones relativas al uso del detergente antes de proceder al lavado. Escoja un detergente que no haga o que haga poca espuma para que el lavado sea óptimo y para evitar cualquier desbordamiento.

Consulte las instrucciones del fabricante del detergente, incluidas en el paquete del detergente.

 <p>Lea las etiquetas</p>	 <p>Vacíe los bolsillos de la ropa.</p>	 <p>Ate los cordones/cintas de la ropa, cierre las cremalleras y abroche los botones.</p>
 <p>Introduzca la ropa pequeña dentro de las fundas de almohada</p>	 <p>De la vuelta a la ropa que produzca pelusa con facilidad y con pelo</p>	 <p>Clasifique la ropa en función de las texturas</p>

## Selección del detergente

El símbolo de limpieza de la ropa define la selección del detergente, la temperatura y el tratamiento adecuados de la ropa.

Tipo de tejido Ropa blanca de algodón 	Programa Algodón Temp. ≤ 90 °C	Producto detergente Detergente con blanqueador
Ropa de color de lino o algodón 	Algodón Temp. ≤ 60°C	Detergente para ropa de color sin blanqueador
Fibras mixtas 	Mixto Temp. ≤ 60°C	Detergente para ropa de color
Sintéticos 	Sintéticos Temp. ≤ 60°C	Detergente para ropa de color/delicada
Delicados 	Lana Temp. ≤ 40°C	Detergente para ropa delicada
Lana 	Lana Temp. ≤ 40°C	Detergente para lana



### Advertencia

- Si la carga es demasiado escasa, puede que se desequilibre el tambor y se dispare la alarma que protege la lavadora al reducir bastante la velocidad de centrifugado.
- Añada algunas prendas para eliminar el desequilibrio y que la lavadora pueda centrifugar a la velocidad previamente seleccionada.

### Depósito de detergente

- I Detergente de prelavado  
 II Detergente de lavado principal  
 Suavizante



### Atención

- Debe añadir el detergente en el «compartimiento I» únicamente si selecciona la opción de «Prelavado» en las lavadoras que cuentan con

esta función.

Programa	I	II		Programa	I	II	
ECO 40-60		●	○	Sport	○	●	○
Algodón	○	●	○	Lana		●	○
Rápido 15'		●	○	20°C		●	○
Rápido 45'	○	●	○	Mixto	○	●	○
Intensivo		●	○	Limpieza de la máquina		●	○
Aclarado y centrifugado			○	Higiene		●	○
Centrifugado				Sintéticos	○	●	○
Ropa de bebé	○	●	○	Abrigos	○	●	○

● Obligatorio

○ Optativo

## Productos de lavado

- Utilice productos de lavado especiales para lavadora:
- Detergentes en polvo para todo tipo de tejidos, excepto delicados.

Se recomienda diluir este tipo de detergentes con un poco de agua previamente para evitar que la tubería de paso del detergente se obstruya y provoque un desbordamiento al inicio del programa de lavado.

- Detergentes líquidos para todos los programas de lavado a baja temperatura para todo tipo de tejidos o detergentes líquidos específicos (para lana, por ejemplo).
- Escoja con precaución el tipo de detergente en función de la temperatura de lavado requerida, para optimizar el lavado ahorrando toda la energía posible.

Una cantidad excesiva de detergente puede provocar un aclarado deficiente y dejar restos de detergente en la ropa. Mientras que una cantidad insuficiente de detergente puede dar lugar a un lavado deficiente.



# El panel de control

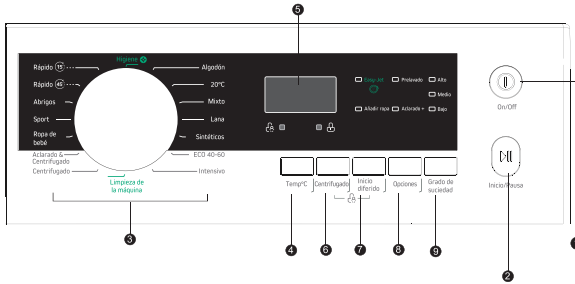

## 1 Encendido/Apagado

Este botón permite encender o apagar la lavadora.

## 3 Selector de programas

Puede seleccionar el programa que quiera en función de sus requisitos de lavado.

## 5 Pantalla

La pantalla muestra los ajustes, el tiempo restante y la información durante el lavado. Permanece encendida durante todo el ciclo.

## 7 Botón Inicio diferido

Este botón permite lanzar un ciclo de lavado en diferido. Pulse sin soltar hasta alcanzar el tiempo deseado (hasta 24 horas).

## 9 Botón Grado de suciedad

Este botón permite aumentar o disminuir el tiempo del ciclo según el nivel de suciedad de la ropa. Seleccione el nivel de suciedad de la ropa que corresponda a sus necesidades: se encenderá el led correspondiente.

## 2 Inicio/Pausa

Pulse para iniciar el ciclo de lavado seleccionado. Pulse durante el ciclo para poner en pausa.

## 4 Botón Temperatura

Pulse este botón para seleccionar la temperatura deseada: se encenderá el piloto correspondiente a su elección. Si no lo selecciona, se activará la temperatura por defecto.

## 6 Botón Rpm

Seleccione la velocidad de centrifugado para el programa de lavado seleccionado. Si no la selecciona, se activará la velocidad de centrifugado por defecto.

## 8 Botón Funciones

Pulse el botón sucesivamente para seleccionar la función Prelavado o Aclarado Extra.

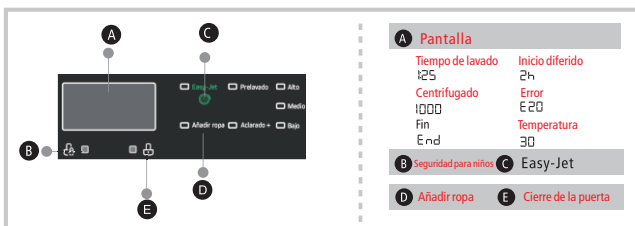

### A Pantalla

Tiempo de lavado Inicio diferido  
 25 2h  
 Centrifugado Error  
 1000 E 20  
 Fin Temperatura  
 End 30

### B Seguridad para niños C Easy-Jet

### D Añadir ropa E Cierre de la puerta



## Atención

- Si necesita modificar un ajuste una vez iniciado el ciclo de lavado, pulse el botón de Encendido/Apagado para detener la lavadora. Pulse de nuevo el botón de Encendido/Apagado para encender la lavadora y seleccione el programa, la velocidad de centrifugado y las funciones y luego pulse el botón Inicio/Pausa. (Asegúrese de que la función Seguridad para niños para niños esté desactivada. De lo contrario, seguirá funcionando el primer programa seleccionado)
- Justo antes de salir de fábrica, el aparato es sometido a un último control: se vierte agua en la cuba. Por lo tanto, es posible que queden gotas de agua o de condensación en la lavadora. No es una señal de fallo.



## Observación

- Durante el primer arranque y utilización del aparato, se puede producir un ligero olor cuando el motor se pone en marcha.

## Funciones

Prelavado

### Prelavado

La opción Prelavado permite realizar un lavado adicional antes del lavado principal. Se trata de un programa adecuado para quitar la suciedad más resistente de su ropa. Debe echar el detergente en el compartimento (1) una vez seleccionada esta opción.

Aclarado  
Extra

### Aclarado Extra

Al seleccionar esta opción, su ropa se beneficiará de un lavado complementario.

Inicio diferido

### Inicio diferido

Regular la función Inicio diferido:

1. Seleccione la hora pulsando el botón Inicio diferido (selección posible de 0 a 24 horas).
2. Pulse el botón Inicio/Pausa para lanzar el inicio diferido.



Selección de hora

Inicio

Anular la función Inicio diferido:

Pulse el botón Inicio diferido hasta que en la pantalla aparezca 0H. Esta operación no se puede realizar una vez iniciado el ciclo de lavado. Si el programa ya ha comenzado, pulse el botón de Encendido/Apagado para reiniciar el programa.

Easy-Jet

### Easy-Jet

Esta función permite limpiar con el ciclo en marcha la junta de la puerta y la ventanilla. Una pulverización de agua permite eliminar la espuma y los residuos de detergente.

Programa	Opción				Programa	Opción			
	Comienzo; diferido	Aclarado Extra	Prelavado	Easy-Jet		Inicio diferido	Aclarado Extra	Prelavado	Easy-Jet
ECO 40-60	<input type="radio"/>				Sport	<input type="radio"/>	<input type="radio"/>	<input type="radio"/>	<input type="radio"/>
Algodón	<input type="radio"/>	<input type="radio"/>	<input type="radio"/>		Lana	<input type="radio"/>	<input type="radio"/>		
Rápido 15'	<input type="radio"/>				20°C	<input type="radio"/>	<input type="radio"/>		<input type="radio"/>
Rápido 45'	<input type="radio"/>	<input type="radio"/>	<input type="radio"/>		Mixto	<input type="radio"/>	<input type="radio"/>	<input type="radio"/>	<input type="radio"/>
Intensivo	<input type="radio"/>				Limpieza de la máquina	<input type="radio"/>			
Aclarado y centrifugado	<input type="radio"/>	<input type="radio"/>		<input type="radio"/>	Higiene	<input type="radio"/>	<input type="radio"/>		
Centrifugado	<input type="radio"/>				Sintéticos	<input type="radio"/>	<input type="radio"/>	<input type="radio"/>	<input type="radio"/>
Abrigos	<input type="radio"/>	<input type="radio"/>	<input type="radio"/>		Ropa de bebé	<input type="radio"/>	<input type="radio"/>	<input type="radio"/>	<input type="radio"/>

Optativo

## Otras opciones

Temperatura

Temperatura

Pulse el botón Temperatura para seleccionar la temperatura deseada (Frío, 20°C, 30°C, 40°C, 60°C, 90°C).

Centrifugado

Centrifugado

Pulse el botón Rpm para activar el ciclo de centrifugado.

0-400-600-800-1000-1200-1400

Añadir ropa

Este botón permite reducir o aumentar la duración del ciclo de lavado según el nivel de suciedad de la ropa. Puede acceder a 3 niveles distintos mediante pulsaciones sucesivas.

Grado de suciedad

Esta operación puede efectuarse durante un ciclo de lavado.

Pulse 3 segundos el botón de Inicio/Pausa:

1. Espere a que el tambor se pare por completo y la puerta se desbloquee.

2. Añada la ropa

3. Cierre la puerta después de añadir la ropa y pulse el botón Inicio/Pausa. El ciclo de lavado se reinicia.



## Atención

- En caso de que haya un corte de corriente eléctrica cuando la lavadora está en marcha, la memoria interna guardará el programa seleccionado. Una vez restablecida la corriente, pulse el botón **Inicio/Pausa** para que el programa continúe.



## Seguridad para niños

Esta función permite bloquear los botones para no modificar el programa en curso, en particular cuando un niño juega con los botones.



Pulse simultáneamente los botones de Centrifugado y de Inicio diferido durante 3 segundos hasta que suene un pitido.



## Atención

- Para desactivar la función de bloqueo, pulse al mismo tiempo estos dos botones durante 3 segundos.
- La función Seguridad para niños bloqueará todos los botones, excepto el selector.
- Si para el aparato, la función Seguridad para niños se desactivará.
- La función Seguridad para niños permanece activada una vez que la lavadora se pone en marcha tras un corte de corriente eléctrica.



## **Silenciar el pitido**

Pulse el botón Temp°C durante 3 segundos para silenciar el pitido.  
Repita la acción para reactivarlo  
Se conservará la última configuración hasta la próxima utilización.



## **Atención**

- Tras parar el pitido, el aparato no emitirá ningún sonido.

## Programas

Los programas se adaptan al tipo de lavado.

Programas	
Algodón	Este programa conviene para una carga de ropa de algodón blanco resistente o de color.
Sintéticos	Este programa conviene para una carga de ropa de fibras sintéticas resistentes.
Abrigos	Este programa permite lavar los plumas sin alterar su aspecto acolchado.
Rápido 45'	Este programa permite lavar rápidamente poca cantidad de ropa que esté poco sucia.
Mixto	Este programa conviene para una carga de ropa de fibras mixtas.
20°C	Este programa de lavado a baja temperatura se recomienda para lavar y proteger la ropa de color.
Ropa de bebé	Este programa optimiza el enjuague para eliminar la mayor cantidad posible de residuos de detergente y proteger así mejor la piel del bebé.
Rápido 15'	Este programa permite lavar rápidamente poca cantidad de ropa poca sucia.
Intensivo	Este programa, diseñado para ropa sucia, aumenta la velocidad de agitación y el tiempo del ciclo.
Lana	Programa especial para lavar tejidos de lana con absoluta protección. Gracias a las fases de remojo más largas, lava la ropa de forma más delicada.
Centrifugado	Este programa permite solo centrifugar la ropa seleccionando la velocidad de centrifugado deseada.
Aclarado y centrifugado	Este programa permite solo aclarar y centrifugar la ropa.
ECO 40-60	Este programa permite lavar la ropa a 40 °C (temperatura no modificable), optimizando el consumo de agua y electricidad.
Sport	Este programa de lavado está diseñado para ropa técnica deportiva. Así se evita que se deforme y se preservan sus propiedades técnicas.
Higiene	Este programa elimina los principales virus y hasta el 99,9 % de las bacterias de la ropa y las mascarillas gracias a una fase de lavado reforzado de 30 minutos a una temperatura estabilizada a 65 °C.
Limpieza de la máquina	Este programa especial permite desinfectar la máquina a una temperatura de 90 °C.



### Observación

- El programa Limpieza de la máquina funciona en vacío. No ponga ropa en la máquina durante este ciclo. Se recomienda utilizar este programa para una mejor higiene y una mayor vida útil de la lavadora.

## Cuadro de los programas de lavado

Ciclo	Capacidad nominal en kg	Duración de los ciclos en horas y minutos	Consumo de energía en kWh	Consumo de agua en litros	Temperatura en °C	Índice de humedad residual	Centrifugado
20°C	4.0	1:11	0.200	44	20	65%	1000
Ropa de bebé	8.0	1:53	1.302	71	60	70%	800
Algodón	8.0	3:39	1.120	71	40	53%	1400
Limpieza de la máquina		1:18	1.190	17	90	-	-
Abrigos	2.0	1:48	0.452	48	40	65%	1000
Intensivo	8.0	3:48	1.136	71	40	70%	800
Mixto	8.0	1:30	0.772	71	40	70%	800
Rápido 15'	2.0	0:15	0.030	31	Frío	75%	800
Rápido 45'	2.0	0:45	0.342	31	40	70%	800
Aclarado y centrifugado	7.0	0:30	0.050	25	-	65%	1000
Centrifugado	8.0	0:12	0.040	-	-	65%	1000
Sport	4.0	1:16	0.513	50	40	70%	800
Higiene	4.0	2:27	1.700	55	70	70%	800
Sintéticos	4.0	3:28	0.774	44	40	35%	1200
Lana	2.0	1:07	0.410	60	40	80%	600
ECO 40-60	8.0	3:38	0.857	59	34	53%	-
	4.0	2:48	0.504	46	29	53%	-
	2.0	2:48	0.240	37	21	53%	-

La etiqueta de energía de la UE es: B

Programa de prueba energética: ECO 40-60

Velocidad: la más alta; otros parámetros configurados sobre los valores establecidos por defecto.

Media carga para un lavado con una capacidad de 8,0: 4,0 kg.

El programa ECO 40-60 conviene para prendas de algodón con suciedad normal y lavables a 40 °C o 60 °C en el mismo ciclo. Este programa se utiliza para evaluar el cumplimiento de la normativa de la UE en materia de diseño ecológico.



### Observación

- Los valores dados para programas distintos del programa ECO 40-60 son meramente indicativos.

## Operaciones de mantenimiento

### Limpeza y mantenimiento



#### **Advertencia**

- Antes de cualquier operación de mantenimiento, desconecte el aparato y cierre la llave.

### Limpeza del exterior de la lavadora

El correcto mantenimiento de la lavadora permite optimizar la duración de la vida del producto. Las superficies del aparato pueden limpiarse con detergentes neutros no abrasivos diluidos si es necesario. Si el agua se desborda, limpie inmediatamente.

No utilice objetos cortantes.



#### **Observación**

- Debe evitarse el ácido fórmico y sus disolventes diluidos o equivalentes, como el alcohol, los disolventes o los productos químicos, etc.

### Limpeza del tambor

Los restos de óxido en el tambor que dejan los objetos metálicos deben eliminarse inmediatamente con la ayuda de un producto sin cloro.

No utilice lana de acero.



### **Observación**

- No ponga ropa en la lavadora mientras limpia el tambor.

### **Limpeza de la junta de la puerta y de la ventanilla**

Limpe la ventanilla y la junta después de cada lavado con el fin de quitar las pelusas y las manchas. La acumulación de pelusa puede ocasionar fugas.

Quite las monedas, los botones y otros objetos que hayan podido quedar atascados en la junta tras el lavado.

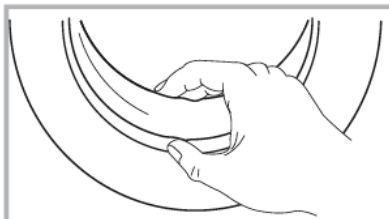

### **Limpeza del filtro del tubo de alimentación de agua**

#### **Observación**

- Si hay un poco de agua en el aparato cuando la llave esté abierta, es necesario limpiar el filtro de suministro de agua.

1. Cierre la llave
2. Quite el tubo de alimentación de agua de la llave.
3. Limpie el filtro.
4. Vuelva a conectar el tubo de alimentación de agua.

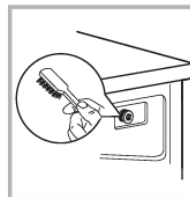
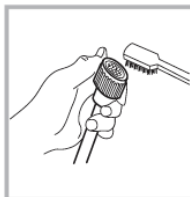
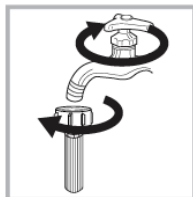

## Limpeza del filtro de la lavadora

1. Desenrosque el tubo de alimentación de agua de la lavadora.
2. Retire el filtro con una pinza.
3. Utilice un cepillo para limpiar el filtro.
4. Vuelva a poner el filtro una vez completada la limpieza.
5. Vuelva a conectar el tubo de alimentación de agua.

## Limpeza del depósito de detergente

En caso de suciedad o incrustaciones en el depósito de detergente, límpielo.  
Para ello:

1. Presione sobre la tapa del compartimento del suavizante, indicado por una flecha, en el interior del cajón del detergente.
2. Desenrosque la tapa, retírela y limpie todas las ranuras con agua.
3. Coloque la tapa y cierre el compartimento.

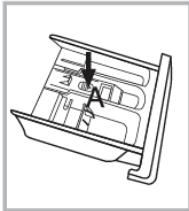

1. Abra el compartimento del detergente y pulse A

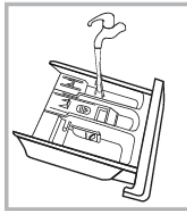

2. Limpie el compartimento del detergente con agua

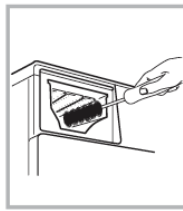

3. Limpie el interior del depósito de detergente con un cepillo de dientes viejo, por ejemplo.

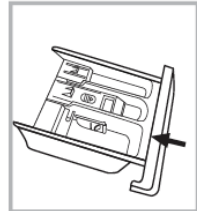

4. Coloque de nuevo el compartimento del detergente



### Observación

- No utilice alcohol, disolventes o productos químicos para limpiar la lavadora.

## Limpieza del filtro de la bomba de vaciado



### Advertencia

- Tenga cuidado con el agua caliente
- Desenchufe el aparato para evitar cualquier riesgo de electrocución.
- El filtro de la bomba de vaciado se utiliza para filtrar los hilos y otras pequeñas impurezas en la ropa.
- Limpie regularmente el filtro para garantizar el funcionamiento normal de la lavadora.

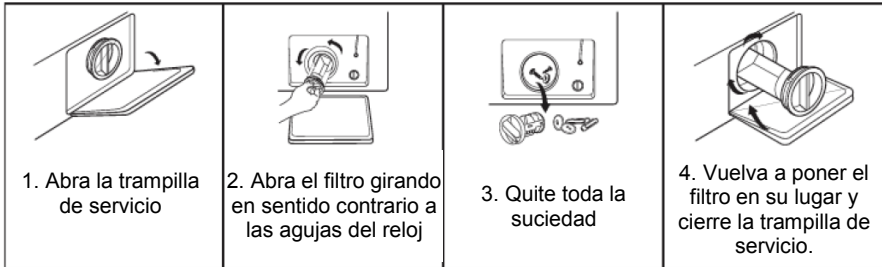

### Atención

- Asegúrese de que el filtro esté correctamente instalado para evitar fugas.
- No retire el filtro con la máquina en marcha.  
Esta operación debe realizarse siempre con la máquina parada.

## Prevenir la formación de cal

Si el agua de su región es muy dura, se recomienda utilizar un producto anti cal para lavadora. Compruebe periódicamente la presencia de cal en el tambor. En caso necesario, realice un ciclo de lavado con el tambor vacío y producto anti cal. Consulte previamente las instrucciones indicadas en el paquete del producto.

## Reparación

La lavadora no arranca o se detiene en el transcurso del programa.  
En primer lugar, intente encontrar una solución al problema. Si no puede solucionarlo, contacte con el centro de reparación

Descripción	Causa	Solución
La lavadora no arranca.	La puerta está mal cerrada	Vuelva a encender el aparato después de cerrar la puerta Compruebe si la ropa se ha atascado
La puerta no se abre.	El dispositivo de seguridad de la lavadora está activado	Desenchufe el aparato, vuelva a enchufarlo y enciéndalo
Fuga de agua	Fugas en la conexión entre la lavadora y el tubo de alimentación de agua o el tubo de vaciado.	Compruebe los tubos y vuelva a apretar las conexiones Limpie el tubo de vaciado
Restos de detergente en el compartimento	El compartimento del detergente se ha anegado o el detergente está aglomerado.	Limpie y seque el compartimento
Los indicadores luminosos o la pantalla no se encienden	El aparato no está enchufado. Problema en los circuitos Problema de conexión	Compruebe si hay corriente y si el cable de alimentación está bien conectado
Ruido anormal		Compruebe que se hayan retirado los pernos de fijación Verifique que el aparato esté instalado sobre un suelo sólido y plano

Descripción	Causa	Solución
E30	La puerta está mal cerrada	Cierre bien la puerta y después reinicie la lavadora Compruebe si la ropa se ha atascado
E10	Problema de inyección de agua durante el lavado	Verifique si la presión de agua es demasiado débil Vuelva a poner recto el tubo de agua Verifique si el filtro de la válvula de alimentación de agua está obstruido
E21	Larga duración del drenaje	Verifique si el tubo de vaciado está obstruido
E12	Fuga de agua	Reinicie un programa. Si el código de error E12 persiste, cierre la llave de paso de agua, desenchufe la máquina y llame al servicio posventa.
EXX	Otros	No dude en reiniciar la lavadora. Si los problemas persisten, contacte con nuestro servicio posventa.



### Observación

- Una vez que se ha efectuado un control, encienda el aparato. Si el problema persiste o vuelven a aparecer los códigos de alarma, contacto con nuestro servicio técnico.
- Cualquier intervención para reparar el aparato por parte del usuario o de una persona no profesional podría poner en peligro la seguridad del usuario y anularía la garantía del aparato.

## Reparación por parte del usuario

La reparación por parte del usuario está permitida en algunos casos. En el sitio [www.sav.groupebrandt.com](http://www.sav.groupebrandt.com) se pueden solicitar ciertas piezas de recambio, así como información técnica e instrucciones de seguridad para el proceso de reparación. De acuerdo con las disposiciones del artículo L441-5 del Código de Consumo francés, el fabricante declina toda responsabilidad por los daños derivados de la reparación por parte del usuario en la medida en que tales daños se deban a la torpeza del usuario o al incumplimiento de las instrucciones de reparación del producto.

## Disponibilidad de piezas de recambio

El periodo mínimo de disponibilidad de las piezas de recambio incluidas en la lista del Reglamento Europeo 2019-2023-UE y accesibles para el usuario del aparato es de 14 años en las condiciones previstas por este mismo reglamento.

## Especificaciones técnicas

Alimentación	220-240V/50HZ
Corriente máxima	10 A
Presión de agua estándar	0,05 MPa-1 MPa

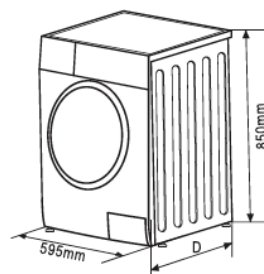

Modelo	Capacidad de lavado	Dimensiones (ancho x profundo x alto)	Peso neto	Potencia nominal
WFB184QWP	8,0 kg	595*565*850	68 kg	2000 W

## Información general relativa al reglamento UE 2019-2023

- Durante el uso de los programas de prueba, lave la carga especificada con la velocidad de centrifugado máxima.
- Los parámetros de eficiencia dependen de las condiciones de uso del aparato y pueden diferir de los parámetros predefinidos.
- La lavadora domestica está equipada con un sistema de gestión de consumo de energía. La duración del tiempo en modo encendido es inferior a un minuto.
- Los programas más eficaces para el consumo de energía y agua suelen ser los que funcionan a baja temperatura y con una duración más extensa.
- Llenar la lavadora a la capacidad de carga máxima indicada por el fabricante para cada programa ayuda a ahorrar energía y agua.
- El ruido y el nivel de humedad residual se ven afectados por la velocidad de centrifugado: cuanto mayor sea la velocidad de centrifugado durante la fase de centrifugado, más fuerte será el ruido y menor será el nivel de humedad residual.
- Para acceder a la información sobre el modelo de su electrodoméstico, almacenada en la base de datos de productos en virtud del Reglamento (UE) 2019/2014 y relacionada con el etiquetado energético, acceda al sitio web: <https://eprel.ec.europa.eu/>

Busque la referencia del aparato en el sitio web introduciendo la referencia de servicio indicada en la placa descriptiva del electrodoméstico. También puede acceder a esta información escaneando el código QR de la etiqueta energética del aparato.

## INTERVENCIONES FRANCIA



Las posibles intervenciones que pueda requerir el aparato deberán ser efectuadas por profesional cualificado y autorizado. Para facilitar el procesamiento de su solicitud, cuando llame, no olvide facilitar todos los datos del aparato (referencia comercial, referencia de servicio y número de serie). Esta información figura en la placa de características.

### **Piezas originales:**

Siempre que realice cualquier intervención, pida que se utilicen exclusivamente piezas de recambio certificadas originales.



## ATENCIÓN AL CLIENTE



### **Más información:**

[www.electro-brandt.es](http://www.electro-brandt.es)

**NIF: B75108597**

BRANDT ESPAGNE HOME, S.L.U

Plaza Carlos Trias Bertran, 4

28020 Madrid

Tif. 91 418 4533





Este símbolo presente en el producto o en la guía de instrucciones indica que su aparato eléctrico y electrónico no puede tratarse como un residuo doméstico. Existen sistemas de recogida previstos para el reciclaje de este tipo de aparatos en la Unión Europea.



Para más información, contacte con las autoridades locales o al proveedor que le vendió el producto.